

Lampiran 1

Jadwal Kegiatan Penelitian Implementasi Terapi Kompres Jahe Merah
Untuk Mengurangi Intensitas Nyeri Akut Pada Lansia *Gout Arthritis*
Di Wilayah Kerja Denpasar Selatan 1
Tahun 2024

No	Kegiatan	Waktu Kegiatan (Dalam Seminggu)																			
		Januari				Februari				Maret				April				Mei			
		1	2	3	4	1	2	3	4	1	2	3	4	1	2	3	4	1	2	3	4
1	Penyusunan usulan Karya Tulis Ilmiah	■	■	■	■																
2	Seminar usulan Karya Tulis Ilmiah					■	■	■	■												
3	Revisi usulan Karya Tulis Ilmiah						■	■	■	■	■	■	■								
4	Pengurusan izin penelitian									■	■	■	■								
5	Pengumpulan data													■							
6	Pengolahan data													■	■						
7	Analisi data													■	■	■					
8	Penyusunan laporan													■	■	■	■	■	■	■	■
9	Siding Karya Tulis Ilmiah																			■	■
10	Revisi Karya Tulis Ilmiah																			■	■
11	Pengumpulan KTI																			■	■

Keterangan : Warna Hitam (Proses penelitian)

Lampiran 2

Realisasi Biaya Penelitian Implementasi Terapi Kompres Jahe Merah
Untuk Mengurangi intensitas Nyeri Akut Pada Pasien Lansia *Gout Arthritis*
Di Wilayah Kerja Puskesmas Denpasar Selatan 1
Tahun 2024

Adapun realisasi anggaran biaya penelitian yang dikeluarkan dalam penelitian ini adalah sebagai berikut :

No	Keterangan	Biaya
1	Tahap Persiapan	
	Penyusunan proposal	Rp. 100.000,00
	Print proposal Berwarna	Rp. 60.000,00
	Print berwarna	Rp. 20.000,00
	ATK (Alat tulis kantor) untuk proposal	Rp. 40.000,00
	Kuota internet	Rp. 300.000,00
	Matrai 10.000	Rp. 12.000,00
	Jilid proposal	Rp. 50.000,00
2	Tahap pelaksanaan	
	Lembar pengumpulan data	Rp.100.000,00
	Tranportasi dan akomodasi untuk penelitian	Rp. 100.000,00
3	Tahap akhir	
	Laporan Karya Tulis Ilmiah	Rp. 75.000,00
	ATK (Alat tulis kantor) Karya Tulis Ilmiah	Rp. 50.000,00
	Penggandaan Karya Tulis Ilmiah	Rp. 250.000,00
	Revisi Karya Tulis Ilmiah	Rp. 80.000,00
	Jilid Karya Tulis Ilmiah	Rp. 150.000,00
	Total	Rp. 1.350.000,00

Lampiran 3

Lembar Permohonan Penjadi Responden

Kepada

Yth. Saudara Calon Responden

Di Puskesmas Denpasar Selatan 1

Dengan hormat,

Saya mahasiswa D-III Keperawatan Politeknik Kesehatan Denpasar semester VI bermaksud melakukan penelitian tentang “ **Implementasi Terapi Kompres Jahe Merah Untuk Mengurangi Intensitas Nyeri Akut Pada Pasien Lansia Gout Arthritis Diwilayah Kerja Puskesmas Denpasar Selatan 1**”, sebagai salah satu syarat memperoleh gelar Ahli Madya Keperawatan pada program studi D-III Keperawatan Politeknik Kesehatan Denpasar. Berkaitan dengan hal tersebut, saya mohon kesediaan saudara untuk menjadi responden yang merupakan sumber informasi bagi penelitian ini.

Demikian permohonan ini saya sampaikan dan atas partisipasinya saya ucapkan terima kasih

Denpasar, 15 April 2024

Peneliti



Desak Ngakan Putri Laksmi

Nim. P07120121090

Lembar Persetujuan Responden

Judul penelitian : Implementasi Terapi Kompres Jahe Merah Untuk
Mengurangi Intensitas Nyeri Akut Pada Pasien Lansia Gout
Arthritis Diwilayah Kerja Puskesmas Denpasar Selatan I

Peneliti : Desak Ngakan Putri Laksmi

Nim : P07120121090

Pembimbing : 1. Dr. Agus Sri Lestari, SST.S.Kep.Ns.M.Erg
2. Dr. I Wayan Suardana, S.Kep.Ns. M.Kep.

Saya telah diminta dalam memberikan persetujuan untuk berperan serta dalam penelitian “ Implementasi Terapi Kompres Jahe Merah Untuk Mengurangi Intensitas Nyeri Pada Pasien Lansia Gout Arthritis Diwilayah Kerja Puskesmas Denpasar Selatan I” yang dilakukan oleh Desak Ngakan Putri Laksmi. Data saya akan diambil oleh peneliti dan saya mengerti bahwa catatan atau data mengenai penelitian ini akan dirahasiakan.kerahasian ini akan dijamin selegal mungkin, semua berkas yang tercantumkan identitas subjek penelitian akan digunakan dalam data.

Demikian secara sukarela dan tidak ada unsur paksaan dari siapapun, saya bersedia berperan serta dalam penelitian ini.

Denpasar, 15 April 2024

Responden

(Made Warli.....)

Lampiran 5

**PERSETUJUAN SETELAH PENJELASAN
(INFORMED CONSENT)
SEBAGAI PESERTA PENELITIAN**

Yang terhormat Bapak/Ibu, kami meminta kesediannya untuk berpartisipasi dalam penelitian ini. Keikutsertaan dari penelitian ini bersifat sukarela/tidak memaksa. Mohon untuk dibaca penjelasan dibawah ini dengan seksama dan sisilahkan apabila ada yang belum dimengerti.

Judul	Impementasi terapi kompres jahe merah untuk mengurangi intensitas nyeri akut pada pasien lansia gout arthritis di wilayah kerja puskesmas Denpasar Selatan 1
Peneliti utama	Desak Ngakan putri laskmi
Insitusi	Politeknik Kesehatan Denpasar Jurusan Keperawatan
Lokasi penelitian	Wilayah kerja Puskesmas Denpasar Selatan 1
Sumber pendanaan	Pribadi

Penelitian ini bertujuan untuk mengetahui implementasi pemberian terapi komres jahe merah pada pasien lansia gout arthritis dengan nyeri akut di wilayah kerja Puskesmas Denpasar Selatan 1

Atas kesedian Bapak/Ibu dalam penelitian ini maka akan diberikan imbalan sebagai pengganti waktu yang telah digunakan untuk penelitian ini. Kompensasi lain yaitu peneliti akan menanggung biaya perawatan yang telah diberikan selama menjadi peserta penelitian ini. Peneliti menjamin semua kerahasiaan penelitian ini dengan baik dan hanya digunakan untuk kepentingan penelitian.

Kepesertaan Bapak/ibu dalam penelitian ini bersifat sukarela. Bapak/ibu dapat menolak untuk menjawab pertanyaan yang diajukan pada penelitian ini atau menghentikan kepesertaan dari penelitian kapan saja tanpa adanya sanksi. Keputusan Bapak/Ibu untuk berhenti sebagai peserta penelitian tidak akan mempengaruhi mutu dan akses/kelanjutan pengobatan yang akan diberikan.

Jika setuju menjadi peserta penelitian ini, Bapak/ibu diminta untuk menandatangani formulir Persetujuan Setelah Penjelasan (Informed Consent) sebagai * Peserta Penelitian/ * Wali setelah Bapak/Ibu benar- benar memahami tentang penelitian ini. Bapak/Ibu akan diberikan Salinan persetujuan yang sudah ditanda tangani ini.

Bila selama berlangsungnya penelitian terdapat perkembangan baru yang dapat mempengaruhi Keputusan Bapak/Ibu untuk kelanjutan kepesertaan dalam penelitian, peneliti akan menyampaikan hal ini kepada Bapak/ Ibu. Bila ada pertanyaan yang perlu disampaikan kepada peneliti silahkan menghubungi peneliti : Desak Ngakan Putri Laksmi dengan nomer handphone 085738540821.

Denpasar, 15 April 2024

Peserta / Subek Penelitian

Peneliti

(. Made Warhi)



Desak Ngakan Putri Laksmi

Nim. P07120121090

Lampiran 6

STANDAR OPERASIONAL PROSEDUR KOMPRES JAHE MERAH	
Pengertian	Kompres hangat memakai jahe merah merupakan salah satu terapi tradisional atau alternatif yang digunakan untuk meredakan nyeri pada pasien gout arthritis atau asam urat efek farmakologi yaitu rasa panas pada jahe merah yang mana dapat meredakan nyeri, kaku dan spasme otot.
Tujuan	<ol style="list-style-type: none"> 1. Untuk mengurangi nyeri 2. Untuk memberikan kenyamanan 3. Memberikan rasa hangat 4. Meningkatkan aliran tubuh
Manfaat	Dari hasil kegiatan diharapkan pasien dapat menerapkan kompres hangat menggunakan jahe merah untuk menurunkan skala nyeri pada pasien asam urat.
Persiapan Pasien	<ol style="list-style-type: none"> 1. Kontrak waktu serta jelaskan topik yang akan diberikan 2. Jaga privasi pasien 3. Atur posisi pasien nyaman mungkin
Persiapan alat	<ol style="list-style-type: none"> 1. Alat <ol style="list-style-type: none"> a. Parutan jahe b. Baskom kecil c. Handuk kecil 2. Bahan <ol style="list-style-type: none"> a. Jahe merah ± 100 gram b. 1,2 liter Air Hangat
Cara kerja	<p>Untuk pelaksanaan kompres jahe merah Langkah-langkahnya sebagai berikut :</p> <ol style="list-style-type: none"> 1. Siapkan ± 100 gram jahe merah 2. Kupas jahe 3. Cuci dengan air bersih 4. Parut jahe

	<ol style="list-style-type: none"> 5. Tempelkan parutan jahe kedaerah yang dirasa nyeri oleh pasien 6. Siapkan wadah baskom kecil dan isi dengan air hangat 40-50 °C secukupnya 7. Masukkan handuk kecil kedalam air hangat tersebut kemudian tunggu beberapa saat sebelum handuk diperas 8. Perasa handuk kemudian tempelkan diatas parutan jahe. 9. Lakukan kompres hangat dengan jahe merah selama 20- 25 menit
Terminasi	<ol style="list-style-type: none"> 1. Evaluasi hasil kegiatan 2. Berikan umpan balik positif 3. Kontrak jika ada pertemuan selanjutnya 4. Akhiri kegiatan 5. Bereskan peralatan
Dokumentasi	Catat hasil kegiatan didalam catatan keperawatan

Lampiran 7

**Asuhan Keperawatan Pasien Lansia Gout Arthritis Ny. W
Dengan Nyeri Akut Di Wilayah Kerja Puskesmas Denpasar Selatan 1**

A. Pengkajian

1. Identitas Pasien

Nama	: Ny. W
Jenis Kelamin	: Perempuan
Usia	: 70 Tahun
Status Perkawinan	: Kawin
Agama	: Hindu
Suku Bangsa	: Indonesia
Pendidikan	: Tidak bersekolah
Pekerjaan	: Pedagang
Alamat	: Jalan Sidayakrya, Br. Sekar Kangin, Denpasar Selatan
Diagnose Medis	: <i>Gout Arthritis</i>

Identitas Penanggung Jawab

Nama	: Tn. S
Jenis Kelamin	: Laki-laki
Usia	: 43
Hubungan Dengan Pasien	: Anak

2. Riwayat keluarga

Genogram :

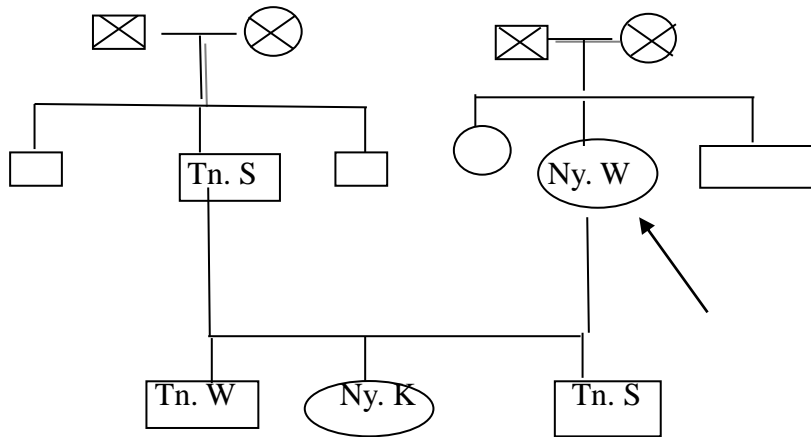

Keterangan :

- : Wanita
- : Laki- laki
- ↖ : Pasien
- ⊗ : Perempuan sudah meninggal
- ⊠ : Laki- laki sudah meninggal

3. Riwayat pekerjaan

Pekerjaan saat ini : tidak bekerja

Alamat tempat bekerja : -

Berapa jarak dari rumah :-

Pekerjaan sebelumnya : Pedagang

Berapa jarak dari rumah : < 100 Meter

Alat transportasi : Jalan kaki

4. Riwayat lingkungan hidup

Type tempat tinggal : Rumah Permanen

Kamar : 5 Orang

Kondisi tempat tinggal : kondisi bangunan bagus dan sangat layak di huni, serta rumah sangat bersih dan rapi

Jumlah orang yang tinggal dalam satu rumah : 4

Derajat privasi : baik dimana pasien punya kamar sendiri

5. Riwayat rekreasi

Hobi/ minat : -

Keanggotaan dalam organisasi :-

Liburan/perjalanan : pasien mengatakan jarang pergi liburan

6. Sistem pendukung

Perawat/bidan/dokter : saat sakit pasien di bawa berobat ke puskesmas

Jarak dari rumah : ±5 Km

klirik : ±100 m

Pelayanan kesehatan di rumah : -
Rumah sakit : ±10 km
Kondisi lingkungan rumah : Lingkungan rumah bersih dan rapi

7. Riwayat kesehatan

a. Keluhan utama :

Berdasarkan hasil pengkajian yang dilakukan 15 April 2024 didapatkan bahwa keluhan utama yang dirasakan oleh pasien Ny. W adalah nyeri pada lutut kaki kanan yang mana sering terjadi jika dibawa beraktivitas lama dan sering muncul pada pagi dan malam hari.

b. Keluhan saat dilakukan pengkajian

Pada saat dilakukan pengkajian hari senin, 15 April 2024 di rumah pasien yang beralamat di Jalan Sidakarya, Br. Sekar Kangin, Denpasar Selatan, pasien Ny. W mengeluh nyeri pada lutut kaki kanan yang nyeri jika digerakkan. Nyeri yang dirasakan biasanya muncul saat Pagi atau malam hari. (P) : pasien mengatakan penyebab nyeri yang dialami ketika dibawa beraktifitas lama dan sering terjadi pada pagi hari saat baru bangun dan pada malam hari menjelang tidur.(Q): pasien mengatakan nyeri yang dirasakan berdenyut-denyut. (R) : pasien mengatakan nyeri pada lutut kaki sebelah kanan. (S) : klien mengatakan skala nyeri yang dirasakan 6 (nyeri sedang dimana pasien masih bisa secara objektif menunjukkan lokasi nyeri, mendeskripsikan nyeri dan mengikuti perintah). (T) : pasien mengatakan nyeri dirasakan hilang timbul setiap pagi hari saat baru bangun dan malam hari ketika akan tidur. Nyeri yang dirasakan sudah dirasakan sejak 2 bulan belakangan.

c. Riwayat kesehatan masa lalu

Ny. W mengatakan tidak memiliki riwayat penyakit sebelumnya, tidak ada riwayat alergi, dan tidak ada penyakit keturunan dari keluarga.

d. Pemeriksaan fisik

Didapatkan hasil pengkajian dengan keadaan umum composmentis

Tekanan Darah : 120/80

Nadi : 88x/ menit

Frekuensi nafas : 20x/menit

Suhu : 36 °C

8. Pola aktivitas hidup sehari-hari

a. Indeks katz

No	Aktivitas	Mandiri	Tergantung
1	2	3	4
1	Mandi Mandiri : Mandi mandiri sepenuhnya Tergantung : Memerlukan bantuan tidak mandi sendiri	√	
2	Berpakaian Mandiri : Mengambil baju, memakai pakaian, melepas pakaian, tanpa bantuan Tergantung : Tidak dapat memakai baju sendir	√	
3	Ke kamar kecil Mandiri : Masuk dan keluar kamar kecil sendiri tanpa bantuan orang lain Tergantung : Menerima bantuan untuk masuk dan keluar kamar kecil	√	

1	2	3	4
4	Berpindah Mandiri : Berpidah dari tempat tidur, berdri, duduk dan bangkit sendiri tanpa bantuan orang lain Tergantung : Memerlukan bantuan untuk naik dan turun tempat tidur serta perlu bantuan untuk berpindah.	√	
5	Kontinen Mandiri : BAB dan BAK sendiri tanpa bantuan orang lain Ketergantungan : Memerlukan bantuan untuk BAB dan BAK	√	
6	Makan Mandiri : Mengambil makanan, dan memakan makanan sendiri tanpa bantuan orang lain Tergantungan : Bantuan dalam mengambil makanan dan memakannya sendiri atau dengan, bantuan orang lain	√	

Analisis Hasil :

Nilai A : Kemandirian dalam hal makan, kontinen (BAK/BAB), berpindah, kekamar kecil, mandi, dan berpakaian.

Nilai B : Kemandirian dalam semua hal kecuali satu dari fungsi

Nilai C : kemandirian dalam semua hal kecuali mandi, dan satu fungsi tambahan

Nilai D : Kemandirian dalam semua hal, kecuali mandi, berpakaian, dan satu fungsi tambahan

Nilai E : Kemandirian dalam semua hal kecuali mandi, berpakaian, ke kamar kecil, dan satu fungsi tambahan

Nilai F : Kemandirian dalam semua hal kecuali mandi, berpakaian, ke kamar kecil, berpindah dan satu fungsi tambahan

Nilai G : Ketergantungan pada keenam fungsi tersebut

Penjelasan :

Dari hasil indeks katz diatas pasien mendapat nilai A kemandirian dalam hal makan, kontinen (BAK/BAB), berpindah, ke kamar kecil, mandi, dan berpakaian, dimana pasien masih bisa melakukan semua tanpa bantuan.

9. Hasil pengkajian kognitif dan afektif

a. *Short Portable Mental Status Questionnaire (SPMS)*

No	Pertanyaan	Salah	Benar
1	2	3	4
1	Tanggal berapa hari ini? 15 April 2024		√
2	Hari apa sekarang? Senin		√
3	Apa nama tempat ini ? Rumah		√
4	Dimana alamat anda ? Jalan Sidakarya, Br. Sekar Kangin		√
5	Berapa anak anda ? 3		√
6	Kapan anda lahir ? 31 Desember 1954		√
7	Siapa presiden Indonesia saat ini ? Jokowi		√
8	Siapa presiden Indonesia sebelumnya ? SBY		√
9	Siapa nama ibu anda ? -	√	
10	Kurang 3 dari 20 dan tetap pengurangan 3 dari setiap angka baru semua secara menurun	√	

Interpretasi

Salah 0-3 : Fungsi intelektual utuh

Salah 4-5 : Fungsi intelektual kerusakan ringan

Salah 6-8 : Fungsi intelektual kerusakan sedang

Salah 9-10 : Fungsi intelektual kerusakan berat

Penjelasan : Dari hasil pengkajian SPMSQ diatas, pasien salah 2 yang berarti intelektual klien utuh

b. Mini-Mental stase Exam

No	Aspek Kognitif	Nilai Maksimal	Nilai Klien	Kriteria
1	Orientasi	5	5	Menyebutkan <ul style="list-style-type: none"> a. Tahun 2024 b. Musim Panas c. Tanggal 15 April 2024 d. Hari selasa e. Bulan April
2	Orientasi	5	5	Dimana sekarang kita berada <ul style="list-style-type: none"> a. Negara b. Provinsi c. Kabupaten
	Regristasi	3	3	Sebutkan 3 nama objek (kursi, meja,kertas) kemudian tanyakan kepada klien,

				menjawab:
				<ul style="list-style-type: none"> a. Kursi b. Meja c. Kertas
3	Perhatian dan kalkulasi	5	4	<p>Meminta klien berhitung dari 100, kemudian kurangi 7 sampai 5 tingkat</p> <ul style="list-style-type: none"> a. 100,92,.....
4	Mengingat	3	3	<p>Meminta klien untuk menyebutkan objek pada 3 poin</p> <ul style="list-style-type: none"> a. Kursi b. Meja c. kertas
5	Bahasa	9	4	<p>Menanyakan klien tentang benda (sambil menunjuk benda tersebut)</p> <ul style="list-style-type: none"> a. jendela b. jam dinding <p>Meminta klien mengurangi kata berikut “</p>

tanpa, jika, dan, atau,
tetapi”

Meminta klien

mengikuti perintah

berikut terdiri dari 3

langkah

ambil pulpen ditangan

anda, ambil kertas,

menulis “ saya mau

tidur”

D. ambil pulpen

E. ambil kertas

F.

Perintahkan klien

untuk mengikuti hal

berikut (bila sesuai

perintah nilai 1 poin)

“tutup mata anda”

a. Klien menutup

mata

Perintahkan pada

klien menulis satu

kalimat dan menyalin

(2 buah segi 5)

Skore :

24-30 : Normal

0-16 : Definitive gangguan kognitif

17-33 : Probable gangguan kognitif

Penjelasam : Hasil dari Ny. W dengan skore 4 yang berartikan masuk dalam kategori normal

10. Pengkajian status psikologi

a. Skala Depression Geriatric Yesavage Short Version (GDS)

No	Pertanyaan	Jawaban	Skore
1	2	3	4
1	Apakah anda sebenarnya puas dengan kehidupan anda ?	Ya	1
2	Apakah anda telah meninggalkan banyak geiatan, minat dan kesenangan anda?	Ya	0
3	Apakah anda merasa hidup anda kosong ?	Tidak	1
4	Apakah anda sering merasa bosan ?	Ya	0

1	2	3	4
5	Apakah anda mempunyai semangat yang baik setiap saat ?	Tidak	0
6	Apakah anda tahu bahwa sesuatu yang buruk akan terjadi pada anda ?	Tidak	0
7	Apakah anda merasa bahagia untuk sebagian besar hidup anda ?	Ya	1
8	Apakah anda sering merasa tidak berdaya ?	Ya	0
9	Apakah anda lebih sering tinggal dirumah dari pada keluar dan mengerjakan sesuatu yang baru ?	Ya	1
10	Apakah anda merasa banyak mempunyai masalah dengan daya ingat anda di banding kebanyakan orang ?	Ya	0

	1	2	3
11	Apakah anda berfikir bahwa hidup anda saat ini menyenangkan ?	Tidak	0
12	Apakah anda merasa tidak berharga seperti perasaan anda saat ini ?	Ya	0
13	Apakah anda merasa anda penuh semangat	Tidak	0
14	Apakah anda merasa bahwa keadaan anda tidak ada harapan ?	Ya	0
15	Apakah anda pikir bahwa orang lain, lebih baik keadaannya dari pada anda	Ya	0

Interpretasi

Skore 0-4 : *Not depressed* (tidakdepresi/ normal)

Skore 5-9 : *Mild depressed* (depresi ringan)

Skore 10-15 : *Severe depressed* (depresi sedang/ berat)

Hasil : dari hasil gariatic depression scsle pasien mendapat skor 2 yang berarti pasien tidak mengalami depresi.

11. Data Hasil Pengkajian

Gejala dan Tanda Mayor	
Subjektif	Objektif
6. Mengeluh nyeri ✓	6. Tampak gelisah ✓
	7. Bersikap protektif ✓
	8. Gelisah ✓
	9. Frekuensi nadi meningkat ✓
	10. Sulit tidur ✓
Gejala dan Tanda Minor	
Subjektif	Objektif
(tidak tersedia)	8. Tekanan darah meningkat
	9. Pola nafas berubah
	10. Nafsu makan berubah
	11. Proses berpikir terganggu
	12. Menarik diri
	13. Berfokus pada diri sendiri
	Diaphoresis

12. Analisi Data

Data	Etiologi	Masalah
1	2	3
Data Subjektif	Faktor Usia	Nyeri Akut (D.0077)
c. Pasien mengatakan merasakan nyeri pada lutut kaki kanan yang dirasakan pada saat banyak melakukan aktivitas, dan saat	↓ Gout arthritis	
	↓ Agen pencidera fisiologis	
d. Pengkajian nyeri	↓	

(P): pasien mengatakan penyebab nyeri yang dialami ketika dibawa beraktifitas lama dan sering terjadi pada pagi hari saat baru bangun dan pada malam hari menjelang tidur.

↓

Penumpukan kristal monosodium urat dalam ataupun di sekitar persendian

↓

Respon inflamasi lokal

↓

Nyeri akut

(Q): pasien mengatakan nyeri yang dirasakan berdenyut-denyut.

(R) : pasien mengatakan nyeri pada lutut kaki sebelah kanan.

(S) : klien mengatakan skala nyeri yang dirasakan 6

e. Nyeri yang
dirasakan sudah
dirasakan sejak 2
bulan

Data Objektif

a. Tanda-tanda vital

TD : 120/80 mmhg

AU : 10,5 mg/dL

b. Keadaan umum : baik

GCS : (E4, V 5, M6)

c. Pasien tampak

meringis dan gelisah

saat lutut terasa nyeri

d. Pasien tampak

protektif menghindari

posisi yang

menyebabkan terasa

nyeri

II. DIAGNOSIS KEPERAWATAN/PRIORITAS

1. Nyeri Akut b.d Agen Pencidera Fisiologi d.d Mengeluh nyeri, tampak meringis, gelisah dan bersikap protektif

III. INTERVENSI KEPERAWATA



Diagnosis Keperawatan (SDKI)	Tujuan dan Kriteria Hasil (SLKI)	Intervensi Keperawatan (SIKI)	Rasional
1	2	3	4
Nyeri Akut (D.0077)	Setelah dilakukan intervensi keperawatan selama 5 x 20 menit maka Tingkat nyeri menurun dengan kriteria hasil a. Keluhan nyeri menurun (5) b. Meringis menurun (5) c. Sikap protektif menurun (5) d. Gelisah menurun	Intervensi Utama : Manajemen nyeri (I.08238) Observasi 1. Identifikasikan lokasi, karakteristik, durasi, frekuensi, kualitas, intensitas nyeri 2. Identifikasikan skala nyeri	Intervensi Utama Manajemen nyeri (I.08238) Observasi 1. Untuk mengetahui lokasi karakteristik, durasi frekuensi, kualitas dan intensitas nyeri 2. Untuk mengetahui skala nyeri

1	2	3	4
		3. Identifikasikan faktor yang memperberat dan memperingan nyeri	3. Untuk mengetahui faktor yang memperberat dan memperingan nyeri
		Terapeutik	
		4. Berikan, kompres hangat dengan jahe merah selama 20 menit untuk mengurangi intensitas nyeri	Terapeutik
		Edukasi	4. Untuk mengurangi intensitas nyeri
		5. Jelaskan penyebab nyeri, dengan tidak makan makanan yang mengandung purin tinggi seperti, kacang-kacangan, daging merah, jeroan, dan <i>seafood</i> seperti	Edukasi
			5. Agar pasien tahu penyebab nyeri
			6. Agar pasien mengetahui cara meredakan nyeri.

udang.

6. Ajarkan pasien cara meredakan nyeri menggunakan kompres hangat jahe merah
-

IV. IMPLEMENTASI KEPERAWATAN

No	Hari/Tanggal/Jam	Implementasi	Respon	Paraf
1	2	3	4	5
1	Senin, 15 April 2024 08.00 Wita	Melakukan pemeriksaan asam urat di puskesmas	Ds: Pasien mengeluh nyeri pada lutut kaki kanan Do : TD : 120/80 mmHg Au : 10,5 dL/mg	 Putri Laksmi
2	08.30 wita	c) Membangun hubungan saling percaya l) Melakukan pengkajian kepada pasien dan menanyakan apakah pasien mau menjadi pasien dalam penelitian kompres jahe merah untuk meredakan nyeri	Ds : Pasien mengatakan bersedia dan memberitahu agar datang nanti sore ke rumah pasien yang beralamat di Jalan Sidakarya, Banjar Sekar Kangin, Denpasar selatan Do :-	 Putri Laksmi

1	2	3	4	5
3	14.00 wita	<p>e) Melakukan pengakajian kepada pasien</p> <p>f) Menanyakan lokasi nyeri</p> <p>g) Menanyakan skala nyeri dari 1-10 menggunakan <i>numeric rating scale</i></p> <p>h) Memberikan edukasi tentang</p>	<p>Ds : Pasien mengatakan sering merasa nyeri sejak 2 bulan terakhir di bagian lutut saat di bawa beraktifitas dan nyeri juga sering muncul pada pagi dan malam hari</p> <p>Do : Pasien tampak meringis menahan nyeri, terlihat gelisah jika nyeri dan bersikap protektif menghindari nyeri</p> <p>TD : 120/80</p> <p>(P) : pasien mengatakan penyebab nyeri yang dialami ketika dibawa beraktifitas lama dan sering terjadi pada pagi hari dan pada malam hari menjelang tidur.</p> <p>(Q) : pasien mengatakan</p>	 Putri Laksmi

nyeri yang
dirasakan
berdenyut-
denyut.

(R) : pasien
mengatakan
nyeri pada lutut

S): klien mengatakan
skala nyeri yang
dirasakan 6

(T) : pasien
mengatakan
nyeri dirasakan
hilang timbul

14.20 Wita



Melakukan kontrak
waktu pada pasien untuk
melakukan
implementasi setiap pagi
hari selama 4 x 20 menit
setiap jam 07.00- 07.20
di rumah pasien



Ds :
Pasien mengatakan
bersedia dan mau
diberikan
impelemntasi
kompres hangat jahe
merah
Do:-





Putri
Laksmi

1	2	3	4	5
4	Selasa, 16 April 2024 07.00 Wita	<p>e) Melakukan pemeriksaan TTV TD : 130/80 mmHg</p> <p>f) Memanyakan lokasi dan skala nyeri menggunakan <i>numeric rating scale</i></p> <p>g) Menjelaskan prosedur implementasi kompres jahe merah untuk mengurangi intensitas nyeri dengan melakukan kompres selama 20 menit, jahe yang digunakan jahe merah yang sudah diparut sebanyak 100 gram, selain itu juga menggunakan air hangat dan wash lap untuk diletakan di atas jahe merah yang dapat memberikan tambahan rasa hangat.</p>	<p>Ds : Pasien mengatakan merasa nyeri di bagian lutut kaki sebelah kanan, skala nyeri 6. Pasien juga mengatakan mengerti dengan prosedur implementasi yang sudah dijelaskan Do : Tekanan darah : 130/80 mmHg Nadi : 88x/menit Suhu : 36°C Pasien tampak mengerti dengan penjelasan yang diberikan</p>	 Putri Laksmi



1	2	3	4	5
		<p>h) Memberikan edukasi penyebab nyeri karena tingginya kadar asam urat dan menyarankan agar tidak, makan makanan yang mengandung purin tinggi seperti, kacang-kacangan, daging merah, jeroan, dan <i>seafood</i> seperti udang.</p>		 Putri Laksmi
07.05 wita	Memberikan terapi kompres hangat jahe kepada pasien Ny. W	terapi jahe	Ds : Ny. W mengatakan merasa hangat dan nyaman saat di berikan kompres nyeri yang dirasakan agak sedikit mulai berkurang.	 Putri Laksmi



1	2	3	4	5
	07.20 wita	<p>d) Menanyakan kondisi pasien setelah diberikan implementasi</p> <p>e) Menanyakan skala nyeri</p> <p>f) Melakukan kontrak waktu untuk besok</p>	<p>Ds : Pasien mengatakan merasa nyaman dan nyeri yang dirasakan sedikit mulai berkurang dari yang sebelumnya 6 menjadi 3, Pasien mengatakan bersedia untuk besok dilakukan implementasi lagi</p>	 Putri Laksmi
5	Rabu, 17 April 2024 07.00 wita	<p>c) Melakukan pemeriksaan TTV TD : 130/80 mmHg</p> <p>d) Memanyakan lokasi dan skala nyeri menggunakan <i>numeric rating scale</i></p>	<p>Ds : Pasien mengatakan merasa nyeri di bagian lutut kaki sebelah kanan, skala nyeri 6. Pasien juga mengatakan mengerti dengan prosedur implementasi yang sudah dijelaskan</p> <p>Do : Tekanan darah : 120/80 mmHg</p>	 Putri Laksmi

1	2	3	4	5
07.05 Wita	Melakukan terapi kompres hangat jahe kepada pasien Ny. W	Ds : Ny. W mengatakan merasa hangat dan nyaman saat di berikan kompres nyeri yang dirasakan agak sedikit mulai berkurang.	 Putri Laksmi	
07.20 Wita	d) Menanyakan kondisi pasien setelah diberikan implementasi e) Menanyakan skala nyeri f) Melakukan kontrak waktu untuk besok, pada pukul 07.00-07.20 di rumah pasien	Ds : c. Pasien mengatakan merasa nyaman dan nyeri yang dirasakan sedikit mulai berkurang dari yang sebelumnya 5 menjadi 2 d. Pasien mengatakan bersedia untuk besok dilakukan implementasi lagi.	 Putri Laksmi	

Kamis, 18 April 2024 07.00wita	c. Melakukan pemeriksaan TTV TD : 130/80 mmHg d. Memanyakan lokasi dan skala nyeri menggunakan <i>numeric rating scale</i>	Ds : Pasien mengatakan merasa nyeri di bagian lutut kaki sebelah kanan, skala nyeri 5. Do : Tekanan darah : 120/80 mmHg Pasien tampak mengerti dengan penjelasan yang diberikan	 Putri Laksmi
--------------------------------------	--	--	--

07.05 Wita	Melakukan terapi kompres hangat jahe kepada pasien Ny. W	Ds : Ny. W mengatakan merasa hangat dan nyaman saat di berikan kompres nyeri yang dirasakan agak sedikit mulai berkurang.	 Putri Laksmi
------------	--	---	--

1	2	3	4	5
	07.21 wita	<p>d. Menanyakan kondisi pasien setelah diberikan implementasi</p> <p>e. Menanyakan skala nyeri</p> <p>f. Melakukan kontrak waktu untuk besok, pada pukul 07.00-07.20 di rumah pasien</p>	<p>Ds :</p> <p>c. Pasien mengatakan merasa nyaman dan nyeri yang dirasakan sedikit mulai berkurang dari yang sebelumnya 5 menjadi 3</p> <p>d. Pasien mengatakan bersedia untuk besok dilakukan implementasi lagi.</p>	 Putri Laksmi
6	Jumat, 19 April 2024 07.00 wita	<p>c. Melakukan pemeriksaan TTV TD : 130/80 mmHg</p> <p>d. Memanyakan lokasi dan skala nyeri menggunakan <i>numeric rating scale</i></p>	<p>Ds :</p> <p>Pasien mengatakan merasa nyeri di bagian lutut kaki sebelah kanan, skala nyeri 6.</p> <p>Pasien juga mengatakan mengerti dengan prosedur implementasi yang sudah dijelaskan</p> <p>Do :</p> <p>Tekanan darah : 130/80 mmHg</p>	 Putri Laksmi

1	2	3	4	5
07.05 wita	Melakukan terapi kompres hangat jahe kepada pasien Ny. W	Ds : Ny. W mengatakan merasa hangat dan nyaman saat di berikan kompres nyeri yang dirasakan agak sedikit mulai berkurang.	 Putri Laksmi	
07.20 wita	d) Menanyakan kondisi pasien setelah diberikan implementasi e) Menanyakan skala nyeri f) Menanyakan bagaimana perasaan dan apa yang dirasakan pasien selama di lakukan implementasi	Ds : Pasien mengatakan merasa nyaman dan nyeri yang dirasakan sedikit mulai berkurang dari yang awalnya sebelumnya 6 menjadi 3, mengatakan selama diberikan kompres hangat menggunakan jahe merah, setelah diberikan nyeri yang dirasakan mau berkurang dan saat diberikan kompres	 Putri Laksmi	

1	2	3	4	5
			<p>rasanya sangat nyaman dan hangat, pasien juga mengatakan akan melakukan kompres jahe merah untuk meredakan nyeri setiap pagi hari.</p> <p>Do :</p> <p>Pasien tampak lebih rileks dan tenang dan tidak meringis menahan nyeri</p>	
07.30		<p>c) Memberikan edukasi kepada pasien cara melakukan kompres jahe merah sendiri untuk mengurangi intensitas nyeri.</p> <p>d) Mengakhiri kontrak pertemuan dan mengucapkan terimakasih kepada pasien.</p>	<p>Do :</p> <p>Pasien mengatakan mengerti dan akan melakukan edukasi yang telah diberikan.</p>	 Putri Laksmi

V. EVALUASI

No	Tanggal/Jam	Evaluasi	Paraf
1	2	3	4
1	19 April 2024 07.30	<p>(S) : Pasien mengatakan saat merasa terbantu karena nyeri yang dirasakan saat pagi hari mau agak berkurang, saat dilakukan implementasi juga pasien merasa rileks, dan nyaman, Ny. W juga mengatakan akan melakukan kompres hangat jahe merah sendiri setelah ini.</p> <p>(O) :</p> <p>a) Ny. W mampu mengidentifikasi faktor yang memperberat dan meringankan nyeri,</p> <p>b) Ny. W memahami pemicu nyeri, dan pasien mau dan mampu melakukan terapi kompres jahe merah yang telah direncanakan dan diajarkan.</p> <p>c) Ny. W juga mengatakan selama implementasi diberikan pasien merasa nyaman dan nyeri yang dirasakan sedikit berkurang dengan</p> <p>(A) : Hasil dari implemementasi adalah masalah nyeri akut teratasi,</p>	 Putri Laksmi

(P) : Planing yang diberikan yaitu
melanjutkan kompres jahe merah yang
sudah di

Lampiran 8

Implementasi Pemberian Kompres Jahe Merah Pada Pasien

Lansia Gout Arthritis Dengan Nyeri Akut Di Wilayah Kerja
Puskesmas Denpasar Selatan I

Kode

Responden

KARAKTERISTIK SUBJEK PENELITIAN

Petunjuk pengisian :

1. Isilah data dibawah ini dengan benar.
2. Isilah pada kolom yang telah disediakan dengan memberi tanda (√)

- A. Nama Subjek Penelitian : Ny. W
- B. Tanggal Penelitian : 15 April 2024
- C. Usia subjek penelitian : 70 Tahun
- D. Pekerjaan subjek penelitian : Tidak bekerja
- E. Jenis kelamin subjek penelitian : Perempuan

Laki- laki Perempuan

F. Pendidikan subjek penelitian

Tidak sekolah SMP/SLTP Perguruan Tinggi
 SD SMA/SLTA Lainnya

Lampiran 9 Surat Pengambilan Data



PEMERINTAH KOTA DENPASAR
DINAS KESEHATAN
Jl. Manuwi No. 8 Denpasar, Kode Pos 80111
Telepon (0361) 424801, Fax (0361) 425369
www.denpasarkota.go.id email: kesehatan@denpasarkota.go.id

No. Surat : 000.9.2 / 4432 / Dikes
Sifat : Biasa
Lampiran : -
Perihal : **Mohon Ijin Penelitian**

Denpasar, 19 Maret 2024
Kepada
Yth Kepala UPTD Puskesmas I
Dinas Kesehatan
Kec. Denpasar Selatan
Di
Tempat

Menindaklanjuti surat dari Ketua Jurusan Keperawatan Poltekkes Kemenkes Denpasar Nomor : PP.08.02/F.XXXII.13/0949/2024 tanggal 15 Maret 2024, perihal mohon ijin penelitian dalam rangka tugas akhir mahasiswa, atas nama :

Nama : Desak Ngakan Putri Laksmi
NIM : P07120121090

Maka dengan ini kami sampaikan agar saudara Kepala UPTD Puskesmas dapat membantu dan memfasilitasi penelitian dimaksud sesuai ketentuan yang berlaku. Demikian disampaikan, atas kerjasamanya diucapkan terimakasih.

Dokumen ini ditandatangani secara elektronik oleh:
Kepala Dinas Kesehatan Kota Denpasar



dr. Anak Agung Ayu Agung Candrawati, M.Kes
Pembina Tk I
NIP. 196709151998032003

Tembusan Disampaikan Kepada :

1. Ketua Jurusan Keperawatan Poltekkes Kemenkes Denpasar
2. Yang bersangkutan



Dokumen ini ditandatangani secara elektronik menggunakan sertifikat elektronik yang diterbitkan oleh BSE
Cetakan dokumen ini merupakan salinan dari file dokumen bertandatangan digital yang nama dan sah yang keabsahannya dapat diakses di alamat:
http://esurat.denpasarkota.go.id/files/te/te/da_surat_kekuar_sign/te-001584-SRT-020241_conv.pdf



Kementerian Kesehatan
Poltekkes Denpasar

Jalan Sanitasi No.1, Sidakarya,
Denpasar Selatan, Bali 80224
(0361) 710447
<https://poltekkes-denpasar.ac.id>

PERSETUJUAN ETIK/ ETHICAL APPROVAL

Nomor : DP.04.02/F.XXXII.25/ 0560 /2024

Yang bertandatangan di bawah ini Ketua Komisi Etik Penelitian Kesehatan Poltekkes Denpasar, setelah dilaksanakan pembahasan dan penilaian, dengan ini memutuskan protokol penelitian yang berjudul :

Implementasi Terapi Kompres Jahe Merah Untuk Mengurangi Intensitas Nyeri Akut Pada Lansia Gout Arthritis Diwilayah Kerja Puskesmas Denpasar Selatan 1

yang mengikutsertakan manusia sebagai subyek penelitian, dengan Ketua Pelaksana/Peneliti Utama :

Desak Ngakan Putri Laksmi

LAIK ETIK. Persetujuan ini berlaku sejak tanggal ditetapkan sampai dengan batas waktu pelaksanaan penelitian seperti tertera dalam protokol dengan masa maksimum selama 1 (satu) tahun

Pada akhir penelitian, peneliti menyerahkan laporan akhir kepada KEPK-Poltekkes Denpasar. Dalam pelaksanaan penelitian, jika ada perubahan dan/atau perpanjangan penelitian, harus mengajukan kembali permohonan kaji etik penelitian (amandemen protokol)

Denpasar, 14 Mei 2024

Ketua Komisi Etik Poltekkes Kemenkes Denpasar



Dr. Ni Komang Yuni Rahyani, S.Si.T., M.Kes

Kementerian Kesehatan tidak menerima suap dan/atau gratifikasi dalam bentuk apapun. Jika terdapat potensi suap atau gratifikasi silakan laporkan melalui HALO KEMENKES 1500567 dan <https://wbs.kemkes.go.id>. Untuk verifikasi keaslian tanda tangan elektronik, silakan unggah dokumen pada laman <https://tte.kominfo.go.id/verifyPDF>.



Lampiran 11

Sunting

Data Skripsi Mahasiswa

NIM	P07120121090
Nama Mahasiswa	Desak Ngakan Putri Laksmi
Info Akademik	Fakultas : Jurusan Keperawatan - Jurusan Program Studi Keperawatan Program Diploma Tiga Semester : 6

Skripsi
Bimbingan
Jurnal Ilmiah
Usulan Seminar
Syarat Sidang
Sidang Skripsi

Bimbingan

TIDAK	Dosis	Topik	Hasil	Tanggal Bimbingan	Validasi Dosis
1	196408131985032002 - Dr AGUS SRI LESTARI, S.Kep.,Ns., M.Erg.	Bimbingan membahas judul proposal	Membuat judul sesuai ketentuan panduan	5 Januari 2024	✓
2	196408131985032002 - Dr AGUS SRI LESTARI, S.Kep.,Ns., M.Erg.	Bimbingan membahas judul proposal dan bab 1	ACC Judul, revisi bab I, dan lanjut bab II	10 Januari 2024	✓
3	196408131985032002 - Dr AGUS SRI LESTARI, S.Kep.,Ns., M.Erg.	Bimbingan revisi bab I dan bimbingan bab II	Revisi bab II dan lanjut bab III	11 Januari 2024	✓
4	196408131985032002 - Dr AGUS SRI LESTARI, S.Kep.,Ns., M.Erg.	Bimbingan revisi bab II dan bab III	Revisi bab II dan Bab III	12 Januari 2024	✓
5	196408131985032002 - Dr AGUS SRI LESTARI, S.Kep.,Ns., M.Erg.	Bimbingan revisi bab II dan bab III	Revisi Bab II	16 Januari 2024	✓
6	196408131985032002 - Dr AGUS SRI LESTARI, S.Kep.,Ns., M.Erg.	Bimbingan revisi bab III dan bimbingan tambahan	Revisi lampiran	5 Februari 2024	✓
7	196408131985032002 - Dr AGUS SRI LESTARI, S.Kep.,Ns., M.Erg.	Bimbingan proposal lengkap	Usulan dari ACC	6 Februari 2024	✓
8	197201091996031001 - Ns. I WAYAN SUARDANA, S.Kep., M.Kep.	Bimbingan membahas judul proposal	Membuat judul sesuai ketentuan panduan	5 Januari 2024	✓
9	197201091996031001 - Ns. I WAYAN SUARDANA, S.Kep., M.Kep.	Bimbingan membahas judul proposal dan bab 1	ACC judul, revisi bab I	12 Januari 2024	✓
10	197201091996031001 - Ns. I WAYAN SUARDANA, S.Kep., M.Kep.	Bimbingan revisi bab I dan bimbingan bab II	Tinjau kembali bab II	16 Januari 2024	✓
11	197201091996031001 - Ns. I WAYAN SUARDANA, S.Kep., M.Kep.	Bimbingan revisi bab II dan Bimbingan bab III	Revisi Bab II dan III	23 Januari 2024	✓
12	197201091996031001 - Ns. I WAYAN SUARDANA, S.Kep., M.Kep.	Bimbingan Revisi Bab III	Revisi Bab III	24 Januari 2024	✓
13	197201091996031001 - Ns. I WAYAN SUARDANA, S.Kep., M.Kep.	Bimbingan revisi bab III dan lampiran	Revisi Lampiran	5 Februari 2024	✓
14	197201091996031001 - Ns. I WAYAN SUARDANA, S.Kep., M.Kep.	Bimbingan proposal lengkap	Usulan dari ACC	6 Februari 2024	✓
15	196408131985032002 - Dr AGUS SRI LESTARI, S.Kep.,Ns., M.Erg.	Bimbingan Bab IV	Revisi Bab IV	6 Mei 2024	✓
16	196408131985032002 - Dr AGUS SRI LESTARI, S.Kep.,Ns., M.Erg.	Bimbingan revisi bab IV	Lanjut membuat bab V	7 Mei 2024	✓
17	196408131985032002 - Dr AGUS SRI LESTARI, S.Kep.,Ns., M.Erg.	Bimbingan bab V	Revisi Bab V	8 Mei 2024	✓
18	196408131985032002 - Dr AGUS SRI LESTARI, S.Kep.,Ns., M.Erg.	Bimbingan Revisi Bab V	Melengkapi Isi KTI	9 Mei 2024	✓
19	196408131985032002 - Dr AGUS SRI LESTARI, S.Kep.,Ns., M.Erg.	Bimbingan KTI lengkap	Revisi pada bab IV	10 Mei 2024	✓
20	196408131985032002 - Dr AGUS SRI LESTARI, S.Kep.,Ns., M.Erg.	Bimbingan KTI lengkap dan revisi bab IV	Memperbaiki penulisan yang masih salah	13 Mei 2024	✓
21	196408131985032002 - Dr AGUS SRI LESTARI, S.Kep.,Ns., M.Erg.	Bimbingan KTI lengkap	ACC Karya Tulis Ilmiah	14 Mei 2024	✓
22	197201091996031001 - Ns. I WAYAN SUARDANA, S.Kep., M.Kep.	Bimbingan Bab IV	Revisi Bab IV	6 Mei 2024	✓
23	197201091996031001 - Ns. I WAYAN SUARDANA, S.Kep., M.Kep.	Bimbingan revisi bab IV	Lanjut membuat bab V	7 Mei 2024	✓
24	197201091996031001 - Ns. I WAYAN SUARDANA, S.Kep., M.Kep.	Bimbingan bab V	Revisi Bab V	7 Mei 2024	✓
25	197201091996031001 - Ns. I WAYAN SUARDANA, S.Kep., M.Kep.	Bimbingan Revisi Bab V	Melengkapi Isi KTI	8 Mei 2024	✓
26	197201091996031001 - Ns. I WAYAN SUARDANA, S.Kep., M.Kep.	Bimbingan KTI lengkap	perbaiki penulisan yang salah	9 Mei 2024	✓
27	197201091996031001 - Ns. I WAYAN SUARDANA, S.Kep., M.Kep.	Bimbingan KTI lengkap	memperbaiki penulisan	10 Mei 2024	✓
28	197201091996031001 - Ns. I WAYAN SUARDANA, S.Kep., M.Kep.	Bimbingan KTI lengkap	ACC Karya Tulis	14 Mei 2024	✓



Kementerian Kesehatan
Poltekkes Denpasar

Jalan Sanitasi No.1, Sidakarya,
Denpasar Selatan, Bali 80224
(0361) 710447
<https://poltekkes-denpasar.ac.id>

**BUKTI PENYELESAIAN ADMINISTRASI
SEBAGAI PERSYARATAN MENGIKUTI UJIAN KARYA TULIS ILMIAH
PRODI D III KEPERAWATAN POLTEKKES KEMENKES DENPASAR**

Nama Mahasiswa : Desak Ngakan Putri Laksmi
NIM : P07120121090

NO	JENIS	TGL	PENANGGUNG JAWAB	
			TANDA TANGAN	NAMA TERANG
1	Akademik	13/9/29		Bunnsah
2	Perpustakaan	13/9/29		Desa Triwijaya
3	Laboratorium	13/9/29		Suarzum
4	HMJ	13/9/29		Komang Pasek A
5	Keuangan	13/9/29		I. A Suabst. B
6	Administrasi umum/ perlengkapan	13/9/29		M. S. M. SEP 11/29

Keterangan:

Mahasiswa dapat mengikuti Ujian Karya Tulis Ilmiah jika seluruh persyaratan diatas terpenuhi.

Denpasar, 13 Mei 2029.....
Ketua Jurusan Keperawatan,



I Made Sukarja, S.Kep.Ners., M.Kep
NIP. 196812311992031020

Lampiran 13

SURAT PERNYATAAN PERSETUJUAN PUBLIKASI REPOSITORY

Saya yang bertanda tangan dibawah ini :

Nama : Desak Ngakan Putri Laksmi
NIM : P07120121090
Program Studi : Diploma III
Jurusan : Keperawatan
Tahun Akademik : 2023/2024
Alamat : Banjar Petak Kaja, Desa Petak Kaja, Kecamatan
Gianyar, Kabupaten Gianyar.
No HP/Email : 083114491308 / putrilaksmi26@gmail.com

Dengan ini menyerahkan Karya Tulis Ilmiah berupa tugas akhir dengan judul :
Implementasi Terapi Kompres Jahe Merah Untuk Mengurangi Intensitas Nyeri
Akut Pada Lansia *Gout Arthritis* Di Wilayah Kerja Puskesmas Denpasar Selatan 1

1. Dan menyetujuinya menjadi hak milik Poltekkes Kemenkes Denpasar serta memberikan Hak Bebas Royalti Non-Eksklusif untuk disimpan, dialihkan, medikan, dikelola dalam pangkalan data dan publikasinya di internet atau media lain untuk kepentingan akademis selama tetap mencantumkan nama penulis sebagai pemilik Hak Cipta.
2. Pernyataan ini saya buat dengan sungguh-sungguh. Apabila dikemudian hari ada bukti pelanggaran Hak Cipta/Plagiarisme dalam karya ilmiah ini, maka segala tuntutan hukum yang timbul akan saya tanggung pribadi tanpa melibatkan pihak Poltekkes Kemenkes Denpasar.







Demikian surat pernyataan ini saya buat untuk dipergunakan sebagaimana mestinya.

Denpasar, 31 Mei 2024

Yang membuat pernyataan

METERA
TEMPAL
9DAKX841885200
(Desak Ngakan Putri Laksmi)

Dokumentasi Penelitian

Hari/Tanggal	Dokumentasi Kegiatan
Senin, 15 April 2024	   
Selasa, 16 April 2024	 

Rabu, 17 April 2024		
Kamis, 18 April 2024		
Jumat, 19 April 2024		

Lampiran 15. Lembar Turnitin



Digital Receipt

This receipt acknowledges that Turnitin received your paper. Below you will find the receipt information regarding your submission.

The first page of your submissions is displayed below.

Submission author: **Kadek Melinda Sukmadewi**
Assignment title: **karya ilmiah**
Submission title: **IMPLEMENTASI TERAPI KOMPRES JAHE MERAH UNTUK MEN...**
File name: **KTI_Desak_Ngakan_Putri_Laksmi.pdf**
File size: **4.05M**
Page count: **75**
Word count: **11,389**
Character count: **68,575**
Submission date: **30-May-2024 10:41AM (UTC+0700)**
Submission ID: **2391344547**

KARYA TULIS ILMIAH
IMPLEMENTASI TERAPI KOMPRES JAHE MERAH UNTUK
MENGURANGI INTENSITAS NYERI AKUT PADA LANSIA
GOUT ARTRITIS DI WILAYAH KERJA PUSKESMAS
DENPASAR SELATAN I



Oleh
DESAK NGAKAN PUTRI LAKSMI
PWT.18121098

KEMENTERIAN KESEHATAN REPUBLIK INDONESIA
POLITEKNIK KESEHATAN DENPASAR
JURUSAN KEPERAWATAN
DENPASAR
2024

IMPLEMENTASI TERAPI KOMPRES JAHE MERAH UNTUK
MENGURANGI INTENSITAS NYERI AKUT PADA LANSIA GOUT
ARTHRITIS DI WILAYAH KERJA PUSKESMAS DENPASAR
SELATAN 1

ORIGINALITY REPORT

16% SIMILARITY INDEX	12% INTERNET SOURCES	5% PUBLICATIONS	10% STUDENT PAPERS
--------------------------------	--------------------------------	---------------------------	------------------------------

PRIMARY SOURCES

1	Submitted to Badan PPSDM Kesehatan Kementerian Kesehatan Student Paper	7%
2	repository.poltekkesbengkulu.ac.id Internet Source	3%
3	repository.poltekkes-denpasar.ac.id Internet Source	1%
4	eprints.kertacendekia.ac.id Internet Source	1%
5	ejurnal.poltekkes-manado.ac.id Internet Source	1%
6	repository.poltekkes-kaltim.ac.id Internet Source	1%
7	Submitted to Universitas Jember Student Paper	<1%
8	repository.stikesdrsoebandi.ac.id Internet Source	<1%

A. P. H.

9	Submitted to Universitas Muhammadiyah Yogyakarta Student Paper	<1 %
10	repositori.uin-alauddin.ac.id Internet Source	<1 %
11	Submitted to Politeknik Kesehatan Kemenkes Semarang Student Paper	<1 %
12	eprints.umpo.ac.id Internet Source	<1 %
13	jurnal.untan.ac.id Internet Source	<1 %
14	lordbroken.wordpress.com Internet Source	<1 %
15	Rika Yulendasari, Jemy Sundoro, Usastiawaty Cik Ayu Saadiah Isnainy. "Kompres hangat jahe pada pasien asam urat: Kegiatan Pengabdian kepada masyarakat di Endang Rejo Kecamatan Seputih Agung Lampung Tengah", Indonesia Berdaya, 2020 Publication	<1 %
16	pdfcoffee.com Internet Source	<1 %
17	eprints.aiska-university.ac.id Internet Source	<1 %

18

repository.universitalirsyad.ac.id
Internet Source

<1%

~~1~~

Exclude quotes On

Exclude matches < 20 words

Exclude bibliography On